

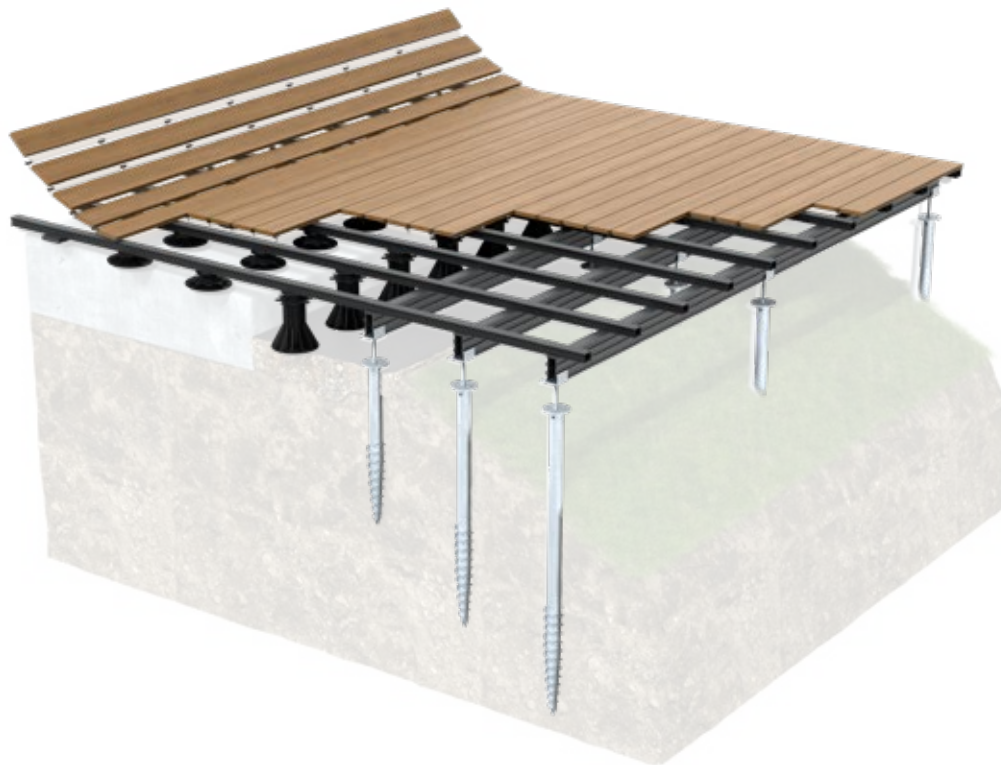

# GLOBAL DECKING SYSTEM



**CATALOGUS**  
2025



# GLOBAL DECKING SYSTEM



Wij zijn al meer dan 20 jaar gespecialiseerd in het ontwikkelen van hoogwaardige en duurzame oplossingen voor montage en installatie. Cobra biedt betrouwbare en beproefde concepten die waarde creëren door innovaties, prestaties en ecologische verantwoordelijkheid met elkaar te verbinden.

Al in de ontwerpfase wordt aandacht besteed aan het gebruik van gerecycled materiaal en richten we ons op het beperken van verpakkingsmateriaal en fossiele brandstoffen.

Ons team heeft unieke producten ontwikkeld zoals de Cobra Hybrid universele clips met geïntegreerde schroef, die een snellere installatie van alle soorten terrasplanken mogelijk maken op zowel houten als aluminium onderbalken.

Ons doel is om de constructie van terrassen eenvoudiger en betrouwbaarder te maken. Met concepten zoals het STRUCTURAL® programma bieden we een compleet, veelzijdig en roestvrij onderconstructiesysteem van aluminium aan. Of met de SPIRAL funderingsschroeven, een tijdsbesparend en ecologisch alternatief voor bijvoorbeeld betonnen poeren.

Hoge kwaliteit, goede ventilatie, stabiliteit en juiste afwatering.

...Cobra zorgt voor een verlengde levensduur van uw terras.



# ONDERCONSTRUCTIE 04

STRUCTRAL Aluminium Systeem

NIVO PLUS Vloerdrager

SPIRAL Funderingsschroeven

# BEVESTIGING 18

HYBRID Clips

AIR SPACER

COBRA Schroeven

# ACCESSOIRES 56

BITUDECK Afdekband

GEODECK Worteldoek

COBRA LINER

COBRA WRENCH

Afstandhouder

# STRUCTURAL

## ONDERCONSTRUCTIE



## EEN TERRAS DAT GENERATIES MEEGAAT!

Het STRUCTURAL®-systeem garandeert een roestvrije structuur die perfect bestand is tegen vocht en schimmel en een uitzonderlijk lange levensduur biedt.

Deze aluminium balken zijn geschikt voor alle soorten omgevingen en omstandigheden.

In tegenstelling tot veel houten constructies zijn aluminium balken niet gevoelig voor vervorming of schade door weersinvloeden.

STRUCTURAL® is een lichtgewicht en kwalitatief hoogwaardige structuur die ideaal is voor de constructie van verhoogde terrassen op verstelbare vloerdragers of funderingsschroeven.

STRUCTURAL® kan op alle soorten ondergrond worden toegepast, of ze nu hard, gestabiliseerd, los of vochtdicht zijn.

Door het modulaire systeem kan het worden ingezet voor een breed scala aan toepassingen van WPC, bamboe, houten terrasplanken tot keramische tegels.



# STRUC TURAL





# LICHT STABIEL DUURZAAM

- Snelle en eenvoudige montage
- Modulair en demonteerbaar
- Ongeëvenaarde stabiliteit
- Nauwkeurig en passend
- Licht van gewicht
- Veelzijdig in te zetten voor tegels en terrasplanken
- Rot- en weerbestendig
- Duurzaam en sterk

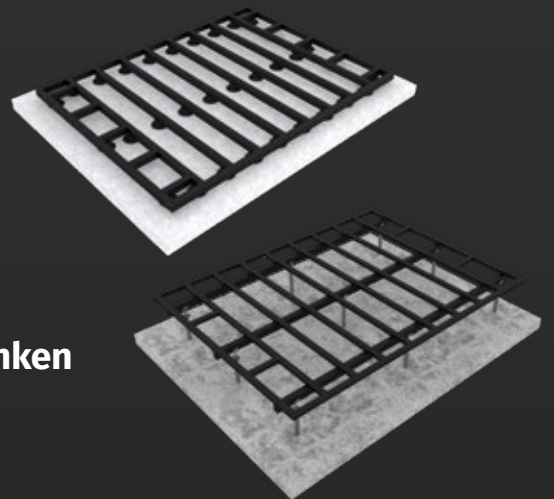

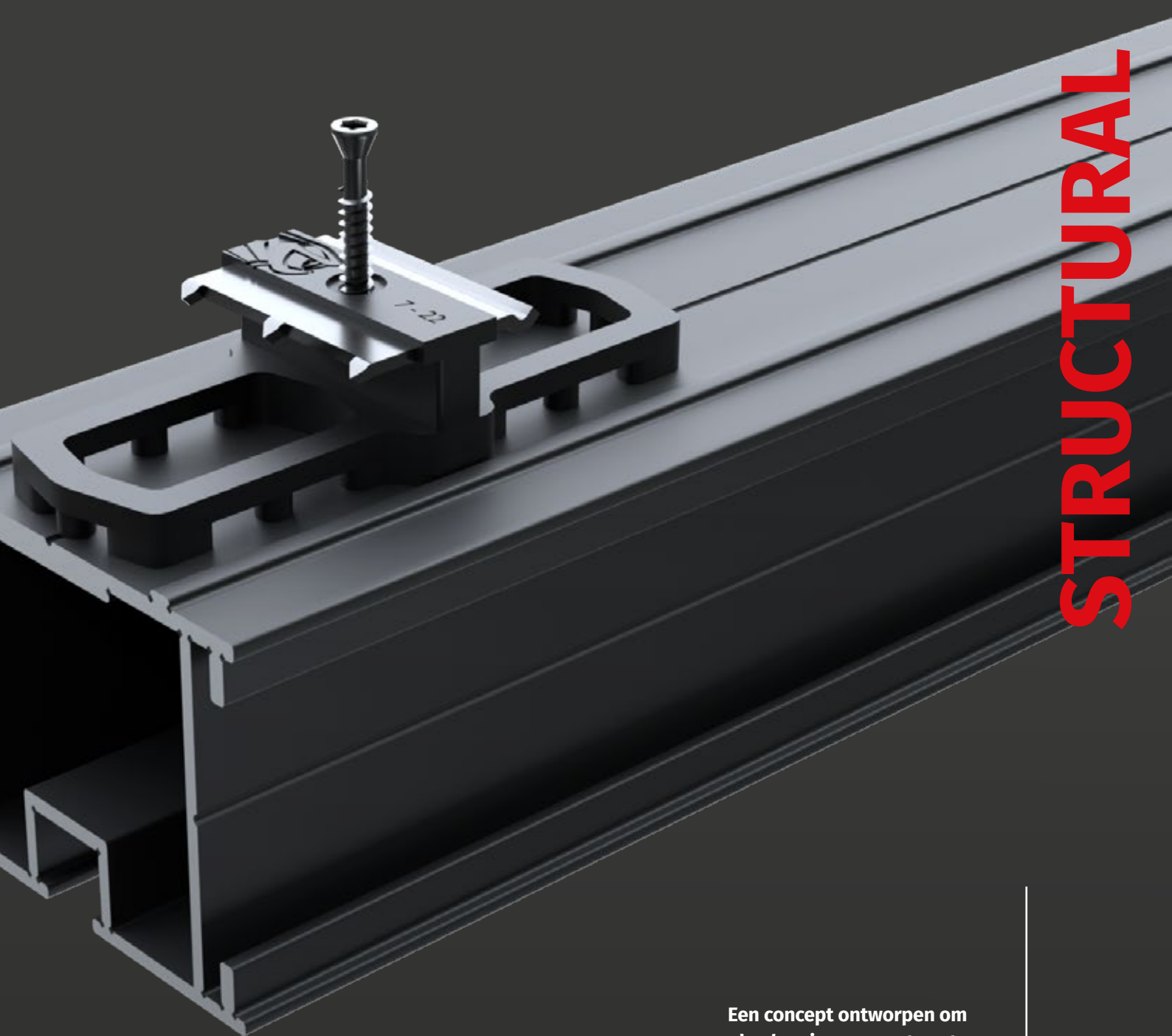

# STRUCTURAL

Een concept ontworpen om de planning en montage te vergemakkelijken.

Perfect te combineren met de Hybrid-Clips en de Nivo-vloerdragers.

My Deck  
Planner  
by Felix





**ALU-BALKEN**  
**24X40MM**

Art.3000



**ALU-BALKEN**  
**40X60MM**

Art.2846



**ALU-BALKEN**  
**80X60MM**

Art.2847



**ALU-BALKEN**  
**120X60MM**

Art.2848



**MATERIAAL**

Aluminiumlegering EN AW 6063 (T5)  
met 3 mm wanddikte t.b.v. schroef

**AFWERKING**

Poedercoating  
Zwart RAL 9005 mat  
QUALICOAT

**TOEPASSING**



Bovenzijde  
Onderzijde

Installeren van terrasplanken  
Installeren van keramische tegels



# STRUCTURAL

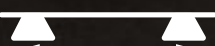
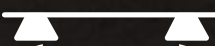

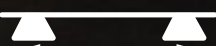
24x40x4000 mm	40x60x4000 mm	80x60x4000 mm	120x60x4000 mm
3 kg	4,6 kg	6,9 kg	9,8 kg
Art.3000	Art.2846	Art.2847	Art.2848
0,5M 	1 M 	2 M 	3 M 

# STRUCTURAL VERBINDINGEN



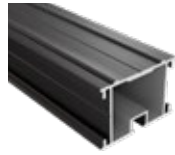

**40X60MM**



**80X60MM**



**120X60MM**



**Art.2953**

**Art.2854**

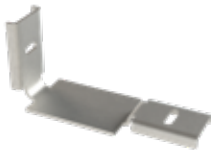
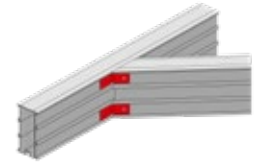
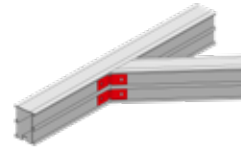
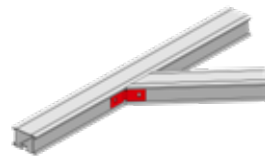

**Art.2995**

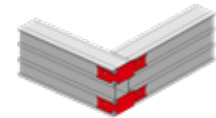
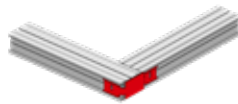

**Art. 2862**

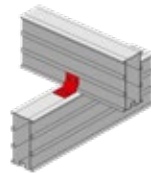
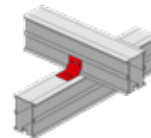
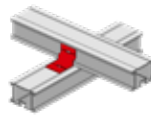

**Art. 2861**

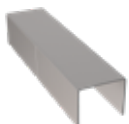
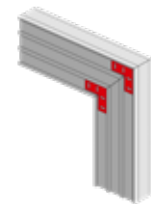

**Art. 2849**

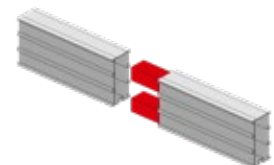
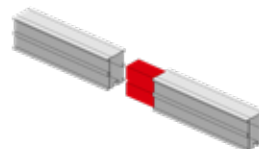
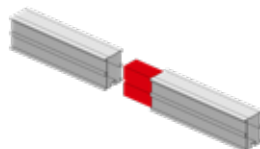

**Art. 2863**



Begin-/Eind clip  
**Art. 2974**



Afwerkingshoek  
**Art.2867**



Eindkap  
**Art.2996**



# STRUCTURAL

AFWERKINGEN



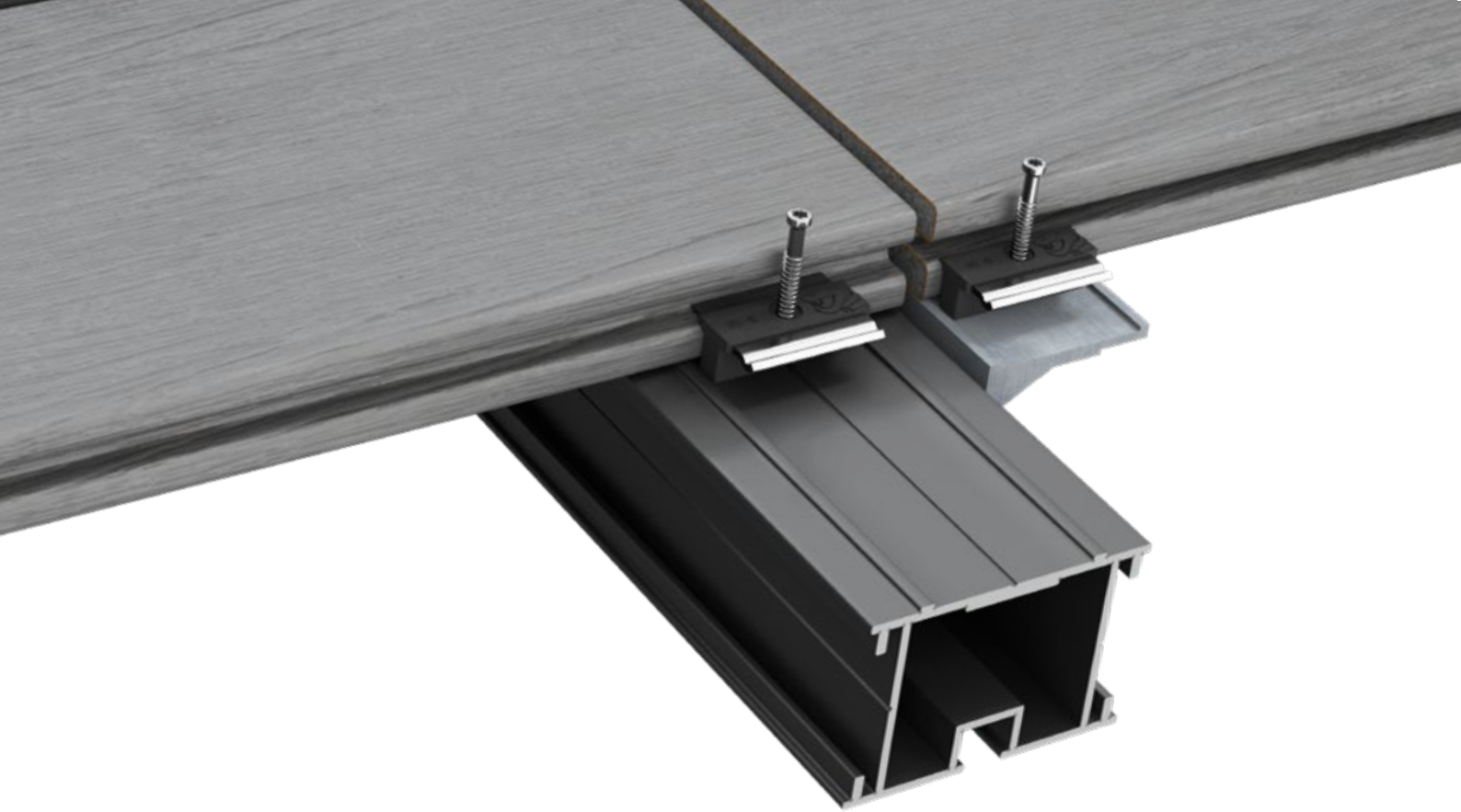

## **XTEND** Draagbalkbeugel

Deze draagbalkbeugel zorgt voor een perfecte verbinding van de terrasplanken met een dubbele bevestiging, zonder dat dubbele onderbalken nodig zijn

Kan belasting dragen in overeenstemming met de normen van DTU 43.1 en 51.4.

**Art.2849**

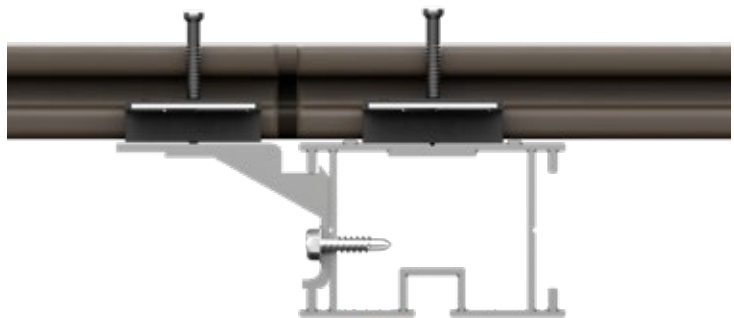

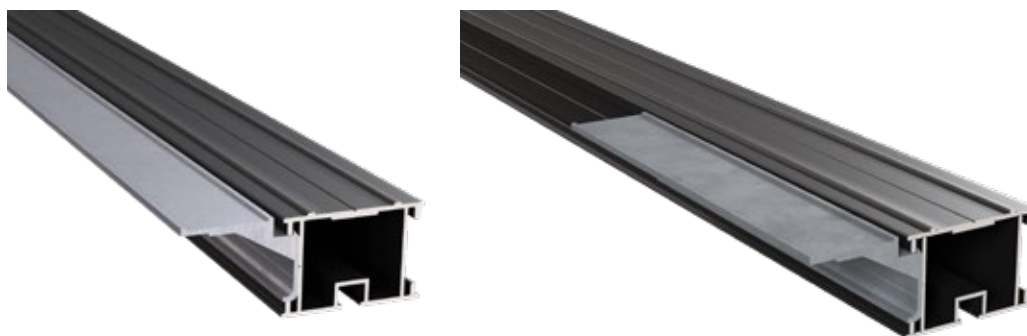

## AFKORTBAAR

Xtend is verkrijgbaar in profielen van 2 meter en kan, afhankelijk van het type voeg en de breedte van de te verbinden terrasplanken, op de gewenste lengte worden ingekort.



## BEVESTIGING MET CLIPS OF SCHROEVEN

Xtend is compatibel met de installatie van planken met onzichtbare clips of met geschikte schroeven voor aluminiumconstructies.



# KERAMISCHE TEGELS

## Structural

STRUCTURAL is omkeerbaar en biedt zo een ideale en eenvoudige oplossing voor het leggen van keramische tegels.

Het frame zorgt voor een optimale aanpassing en nivellering

De kruisverbinders (Art.2416) worden in de groef van de balk geplaatst en zorgen voor een gemakkelijke en precieze installatie van de keramische tegels.

Die EPDM-banden (Art.1069/1720) kunnen eenvoudig worden aangebracht en zorgen voor extra comfort en demping.

Dit modulaire en dragende systeem biedt diverse geometrische mogelijkheden en maakt het gebruik van afwerkelementen mogelijk, zoals een afwerklijst (Art.2418) en plint van geëxtrudeerd aluminium (Art.2417).



**Art.2418**



**Art.2417**



**Art. 1069** (shore 15)  
**Art. 1720** (shore 70)





Art.2416

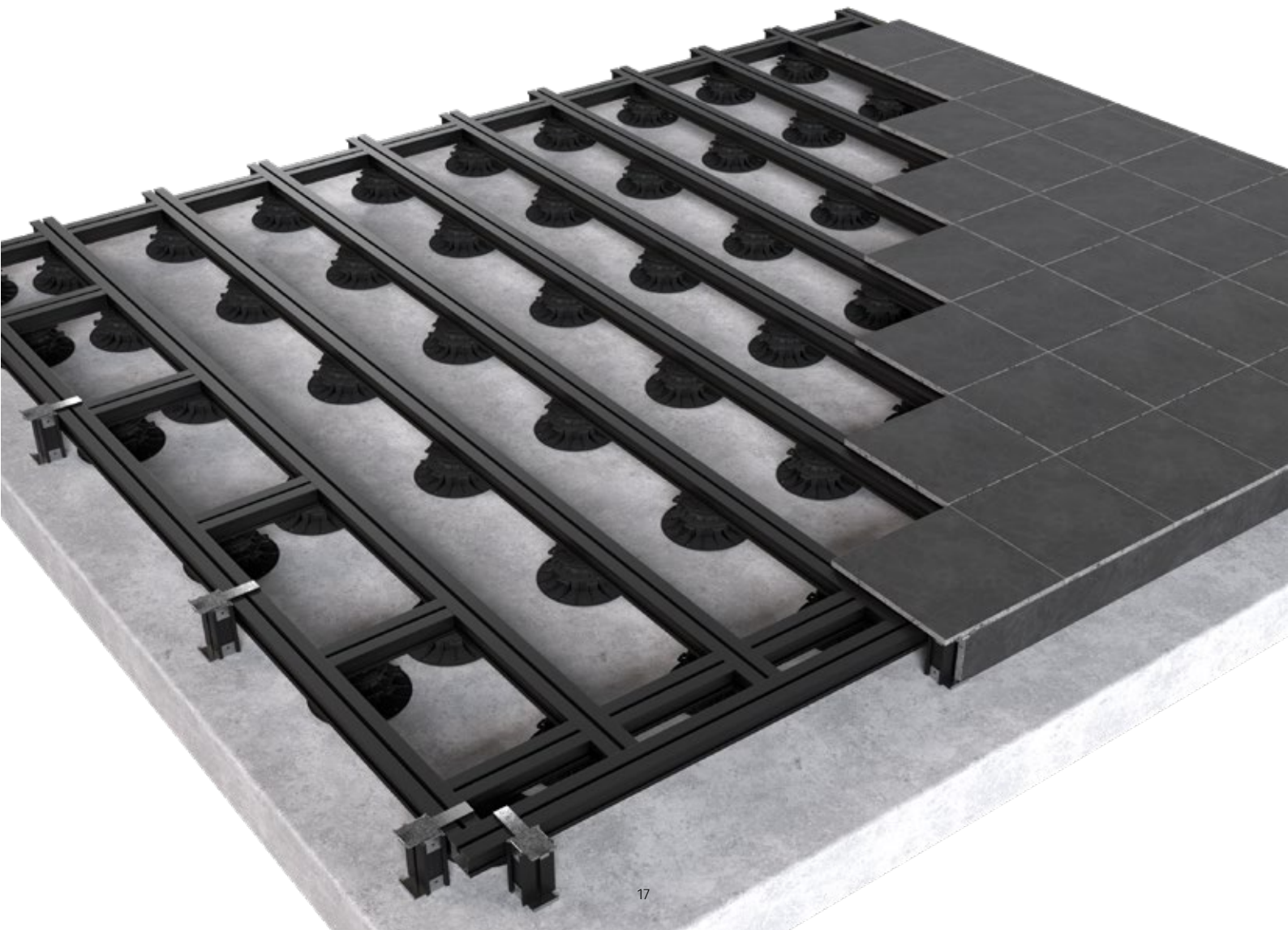
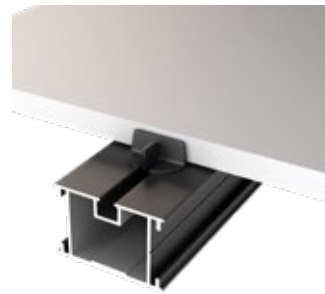
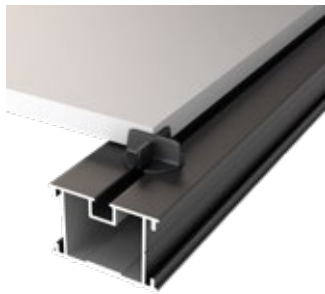

# STRUCTURAL

# VLOERDRAGER NIVO

## BEVESTIGING



## EEN FLEXIBELE EN DUUR- ZAME OPLOSSING

Wat u ook van plan bent met uw terras, of het nu gaat om het leggen van planken of tegels, de verstelbare vloerdragers zijn een ideale oplossing voor het installeren van uw terras.

De NIVO PLUS-vloerdrager is een duurzaam product, gemaakt van gerecycled materiaal, dat geschikt is voor zware belastingen.

De vloerdragers bieden de mogelijkheid om verschillende hoogtes te creëren en tegelijkertijd te voldoen aan diverse installatie eisen.

De voordelen zijn eindeloos. De vloerdragers besparen zware graafwerkzaamheden en bieden de mogelijkheid om nauwkeurig te nivelleren. Ook zorgen ze voor luchtcirculatie onder het terras en bieden ze de mogelijkheid om kabels en snoeren weg te werken. Bovendien zijn ze UV-bestendig en bestand tegen verschillende weersomstandigheden.

De NIVO PLUS-vloerdragers zijn licht, roestbestendig en eenvoudig te installeren. Ze voldoen aan de geldende normen, zoals DTU 43.1 en 51.4.

Kortom de vloerdragers zorgen voor de stabiliteit, esthetiek en duurzaamheid van uw terras.

# NIVO PLUS

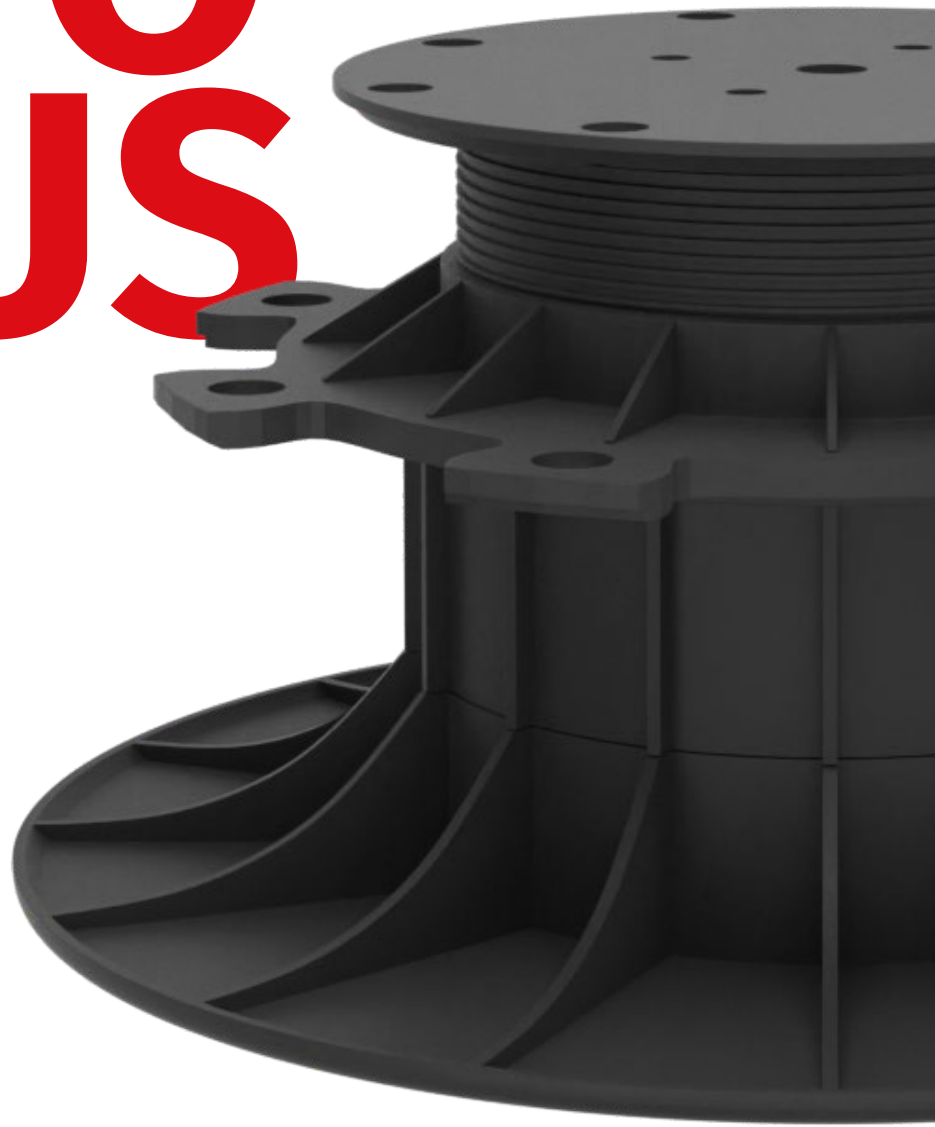



# **NAUWKEURIG** **ROBUUST** **PRAKTISCH**

- **1000 kg puntbelasting**
- **100% gerecycled polymeer**
- **Weer- en UV-bestendig**
- **Kan 60 mm worden verhoogd**
- **Voorgemonteerd**



1

2

3

4

1

**OPZETKRUIS ART.2676**  
voor tegels

2

**DEMPER ART.2678**  
voor opzetkruis. Biedt demping en verbetert het geluidscmfort

3

**ADAPTER ART.2680**  
voor een helling tot 4%

4

**VERLENGSTUK 60 MM ART.2681**  
Stapelbaar tot maximaal 5 stuks om een hoogte van 530 mm te bereiken



**UNIVERSAL** vloerdrager

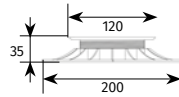

H 26 - 35 mm  
Art.2671

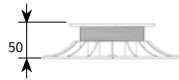

H 35 - 50 mm  
Art.2672

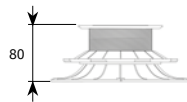

H 50 - 80 mm  
Art.2673

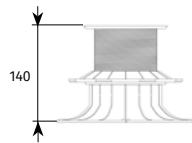

H 80 - 140 mm  
Art.2674

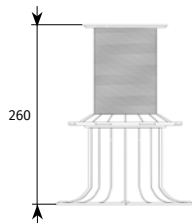

H 140 - 260 mm  
Art.2675



Vloerdrager

Terras & Tegels



Adapter voor een helling tot 4%

Art.2680

60 mm verlengstuk

Art.2681

---

Terras Onderbalken



Onderbalk-houder

Art.2568

Adapter voor onderbalken

Art.2677

60 mm verbinder voor Alu onderbalken

Art.2951

---

Tegels



Opzetkruis voor tegels

Art.2676

Demper voor opzetkruis

Art.2678

Ondersteuning voor tegels (2 stuks)

Art.2952

---



# SPIRAL

## FUNDERINGSSCHROEVEN



## DE FUNDERINGSSCHROEVEN PRAKTISCH & EENVOUDIG

De SPIRAL funderingsschroef is een gegalvaniseerde stalen schroef die is ontworpen om in de grond te worden gedraaid en stevig te verankeren. Hiermee worden een houten of aluminium constructie perfect genivelleerd en stabiel ondersteund. De SPIRAL funderingsschroef is ontworpen om zware lasten te dragen. De installatie van het frame is zeer eenvoudig doordat het mogelijk is om onderdelen zelf samen te stellen en oneffenheden te corrigeren. De SPIRAL funderingsschroef kan worden toegepast voor vele soorten toepassingen, zoals; terrassen, zwembaden, whirlpools, carports, verandas, etc..

De SPIRAL funderingsschroef is verkrijgbaar in verschillende afmetingen. De funderingsschroef kan worden gebruikt om een groot hoogteverschil te corrigeren, een constructie te verhogen of juist verschillende niveaus te creëren, zonder het bouwproces ingewikkeld te maken.

De funderingsschroef is een perfect alternatief voor funderingselementen van beton. De schroef is voordeliger, verwerking gaat sneller en bevordert de bodemdrainage. Het bodemtype bepaalt welk type schroef moet worden gebruikt.







# SPIRAL





# **EFFICIËNT** **RESISTENT** **VEELZIJDIG**

- **Drukbestendig**
- **Weerstand tegen verzakken**
- **Lange levensduur - verzinkt staal**
- **Scherpe punt waardoor schroef makkelijk kan worden ingeboord**
- **Geen betonnen vloerplaat of fundering**
- **Demonteerbaar**



**SPIRAL**



My **Deck  
Planner**  
by Felix

**G-800**



80 CM

Art. 2804

**G-1200**



120 CM

Art. 2805

**G-1500**



150 CM

Art. 2806

Gestabiliseerde grond



**SPIRAL**

**S-1200**



120 CM

Art. 2808

Zand & Aarde

**P-800**



80 CM

Art. 2807

t.b.v. Palen





  
**COBRA**  
GLOBAL DECKING SYSTEM

# ACCESSOIRES

## Spiral



1



2



3



4



5



1	CORRECTORPLAAT		Art.2866
2	ALUMINIUM WIG VOOR VERSTELBARE FUNDERINGSHULPSTUK		Art.2997
3	VERSTELBARE FUNDERINGSHULPSTUK		Art.2810
4	U-VORMIG KOP VOOR SPIRAAL FIXEERBOUT M16X50 EN RINGEN INBEGREPEN	90X90MM 120X120MM	Art.2864 Art.2865
5	FUNDERINGSHULPSTUK 90X90MM		Art.2618

# ACCESSOIRES

## Spiral



## ADAPTER VOOR SCHROEFMACHINE

- Zekert de verbinding tussen de machine en de funderingsschroef
- 1 centraal M16 bevestigingspunt voor eenvoudige en snelle montage
- 6 stevige bevestigingsbouten
- Geïntegreerde waterpas
- 6-kant middenbout M41
- Geschikt voor slagschroevendraaier type Milwaukee M18FHIWF1-122 of Makita TW1000

Art.2385

## MANUELE DRAAISTANG

- In hoogte verstelbare schuifstang
- 160 cm spanwijdte
- 3 bouten + moeren om het gereedschap met de schroef te verbinden
- De stang is verstelbaar tijdens het schroeven, om het draaien te vergemakkelijken

Art.2384







# HYBRIDE

## TERRASCLIPS



### 3 TYPES / 3 MATEN

HYBRID is het resultaat van jarenlange ervaring in het ontwerpen van terrassen en biedt een uniek en innovatief systeem voor onzichtbare bevestiging.

De combinatie van twee materialen biedt exclusieve technische eigenschappen en prestaties, die zorgen voor een perfecte grip en een uitstekende stabiliteit op de lange termijn.

De unieke aard van deze clip met de voorgeïnstalleerde schroef maakt de montage eenvoudiger en zorgt voor een ongeëvenaarde snelheid bij de montage.

Het HYBRID-programma is veelzijdig en biedt drie maten, zodat het aan al uw wensen kan voldoen. De juiste clip voor elke terrasplank met de juiste schroef voor elke onderconstructie.

## ONDERCONSTRUCTIE

Aluminium      Thermo-  
hout              Hardhout



### HYBRID

**8-18**

WPC  
terrassen

**S/M**

**M**

**L**



### HYBRID

**7-22**

Bamboe  
terrassen

**S/M**

**M**

**L**



### HYBRID

**8-25**

Hardhouten  
terrassen

**L**

**L**

**L**



**S**

**M**

**L**

Die HYBRID-Clips zijn verkrijgbaar in drie verschillende schroefmaten om een optimale bevestiging te garanderen. Deze zijn geschikt voor verschillende soorten terrasplanken\*.

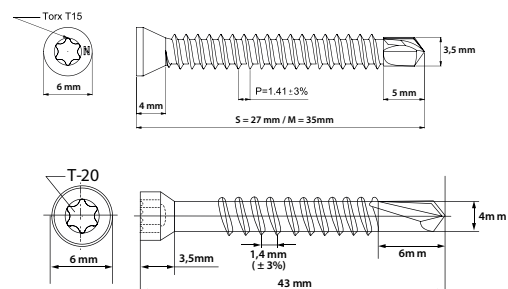

\* Details op pagina 43-47



# **VEILIG** **SNEL** **INNOVATIEF**

- **Hoge belastbaarheid**
- **Absorbeert het werken van hout**
- **Snelle en eenvoudige montage**
- **Bevestiging op houten- en aluminium balken**
- **Demonteerbaar**
- **Geschikt voor dubbelzijdige terrasplanken**

# HYBRIDE CLIPS



My Deck  
Planner  
by Felix



RVS-plaat AISI 304:  
30 mm en 1.2 mm dik.  
matzwart voor onzichtbare  
bevestiging.

Voorgemonteerde RVS clip voor een  
snelle en eenvoudige montage.  
Met een Torx schroefkop voor een  
stevige bevestiging.

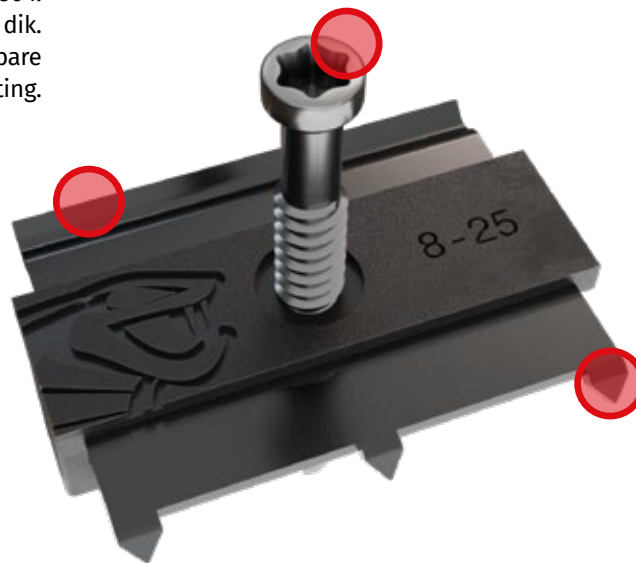

Tandenclip om de  
terrasplank stevig  
vast te zetten.

  
**GEPATENTEERD**  
22 160 820.1



6 mm breed, zwart UV-  
bestendig polypropyleen  
profiel voor het creëren van  
een gelijkmatige afstand  
tussen de terrasplanken.

Hol profiel om de werking  
van de terrasplanken op  
te vangen.

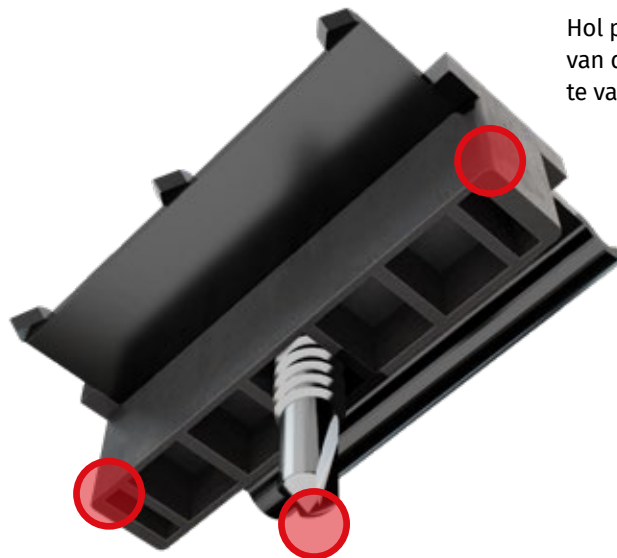

Zelfborende kop voor  
bevestiging op hout of alu.

# HYBRIDE CLIPS



# HYBRIDE CLIPS







# HYBRID<sup>®</sup> 8-25

## VOOR HARDHOUT\*

8-25L  
Art.2662

- Zwaar belastbare schroeven; 4.8 mm doorsnede
- 43 mm schroeflengte: Uitmuntende grip op houten balken
- Asymmetrisch RVS vleugels. Eén zijde met tanden om vast te zetten en één gebogen zijde om de breedtewerking van het hout op te vangen
- Set met 90 clips: Ca. 4-5 m2 terrasoppervlak

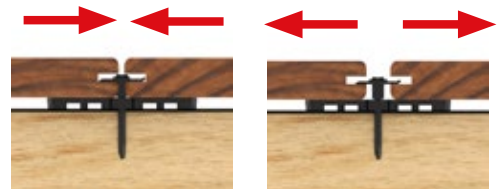
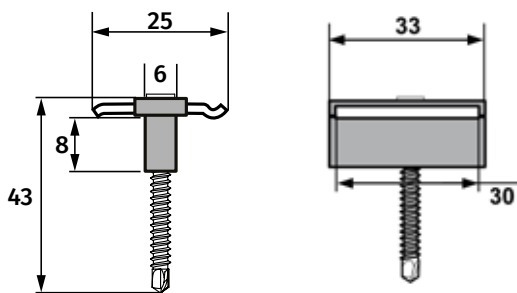
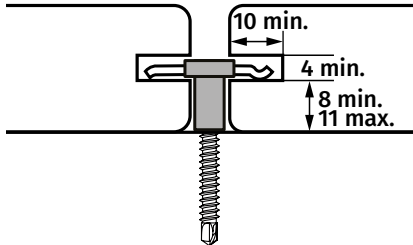

Zie pagina 48.

\* Voor alle hardhoutsoorten met geschikte clipgroef en hoge vormstabiliteit, zoals Tiara, Mukulungu en gevingerlaste Robinia

# HYBRID® 7-22

## Voor Bamboe (18 mm)

7-22 S Art.2920

7-22 M Art.2661

7-22 L Art.2921

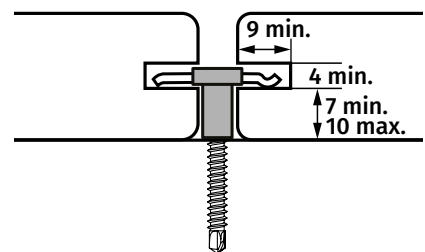

### MATEN S EN M

Schroeven 4,2 x 27 mm in maat S  
**Voor aluminium balken**

Schroeven 4,2 x 35 mm in maat M  
**Voor aluminium- en thermohout balken**

- Torx TX15
- Boorcapaciteit in aluminium: 3 mm
- Boren in hout met een dichtheid tot 800 kg/m<sup>3</sup>
- Kleine schroefkop met een diameter van 6 mm, zwart gelakt

### MAAT L

Schroeven 4,8 x 43 mm  
**Voor aluminium- en hardhouten balken**

- Torx TX20
- Boorcapaciteit in aluminium: 4 mm
- Boren in hout met een dichtheid tot 900 kg/m<sup>3</sup>
- Kleine schroefkop met een diameter van 6 mm, zwart gelakt

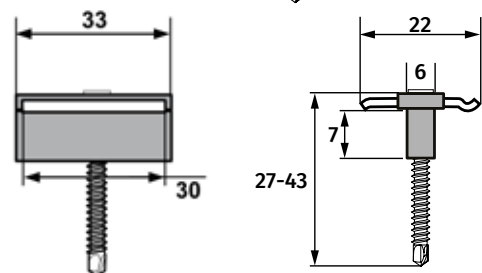

Aanbevolen installatie  
met de **AIR SPACER**  
Zie pagina 48.

# HYBRIDE CLIPS



# HYBRIDE CLIPS

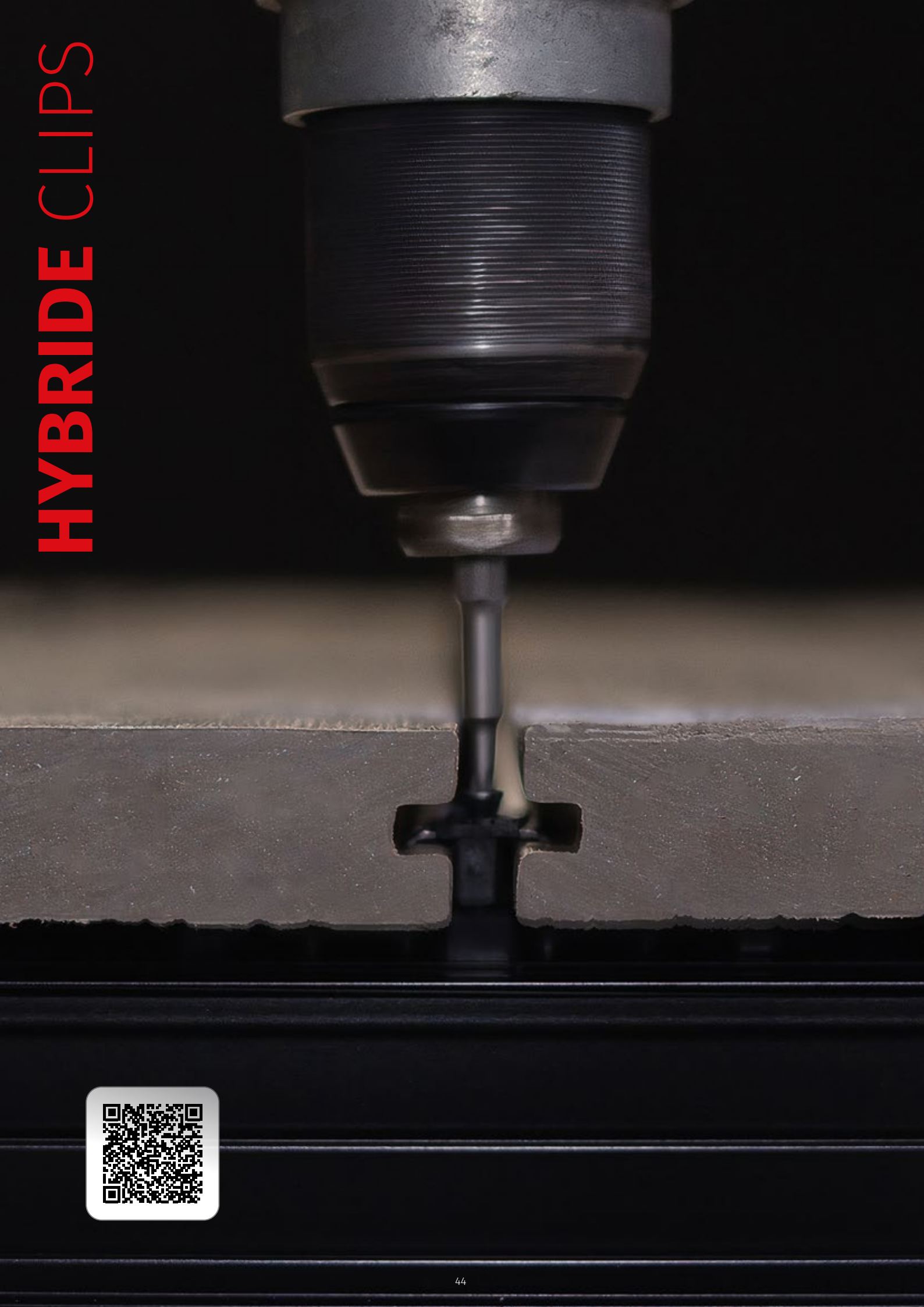



# HYBRID<sup>®</sup> 8-18

Voor WPC\*



8-18 S **Art.2918**

8-18 M **Art.2174**

8-18 L **Art.2919**

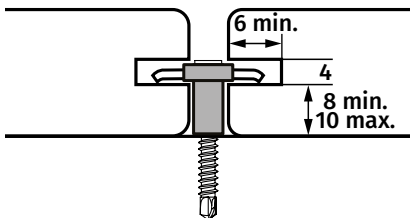

## MATEN S EN M

Schroeven 4,2 x 27 mm in maat S  
**Voor aluminium balken**

Schroeven 4,2 x 35 mm in maat M  
**Voor aluminium- en thermohout balken**

- Torx TX15
- Boorcapaciteit in aluminium: 3 mm
- Boren in hout met een dichtheid tot 800 kg/m<sup>3</sup>
- Kleine schroefkop met een diameter van 6 mm, zwart gelakt

## MAAT L

Schroeven 4,8 x 43 mm  
**Voor aluminium- en hardhouten balken**

- Torx TX20
- Boorcapaciteit in aluminium: 4 mm
- Boren in hout met een dichtheid tot 900 kg/m<sup>3</sup>
- Kleine schroefkop met een diameter van 6 mm, zwart gelakt

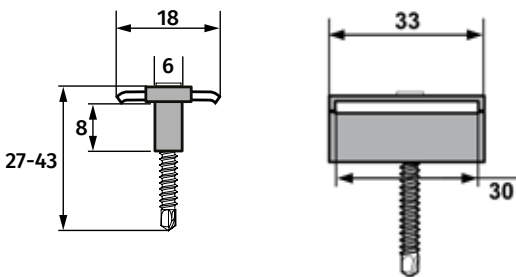

Aanbevolen installatie met de **AIR SPACER**  
 Zie pagina 48.

\* Voor alle WPC-planken met een dikte van ca. 22-23 mm.

# AIR SPACER

## Ventilatie profiel

- Zorgt voor een optimale luchtcirculatie tussen de terrasplanken en de onderconstructie
- Verlengt de levensduur van het terras
- 4 afmetingen 3 / 4 / 5 / 6 mm in de levering inbegrepen
- Recycled, hitte- en vorstbestendig
- Voldoet aan de eisen van DTU 51.4
- Vergemakkelijkt de snelle montage van de Hybrid-clips

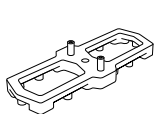

x 100

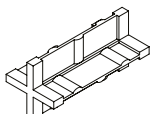

x 4



### Inhoud

- 100 st. AIRSPACER®
- 4 afstandhouders: DECKSPACER®

### Art.2619



De Airspacer bevordert de ventilatie tussen de planken en de onderconstructie, zonder de werking van de clip en de bewegingen van het hout te beïnvloeden. Het ontwerp zorgt voor een perfecte samenwerking met de Cobra Hybride clips, wat een eenvoudige en snelle installatie mogelijk maakt.



# AIR SPACER



# SCHROEVEN







## RVS-SCHROEVEN HOUT / ALUMINIUM A4 zelfborend



- RVS-schroeven AISI316:  
ook geschikt voor gebieden met een hoog zoutgehalte
- Voorboren is aanbevolen
- Zelfborende punt. Boren in aluminium tot 3 mm
- Smalle, schroefkop met schroefdraad om splinters te minimaliseren
- Bijna onzichtbare, perfect ingebedde kop, optimale bevestiging
- Geschikt voor het bevestigen van afwerkingsprofielen

**Art.3001 5.5x45mm (200 stuks)**

**Art.3002 5.5x45mm (100 stuks) Grijs**

**Art.3003 5.5x45mm (100 stuks) Bruin**

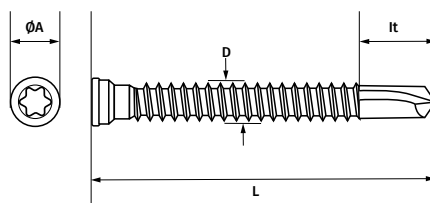

Afmeting	A (mm)	L (mm)	D (mm)	It (mm)	Torx
M5.5 x 45	7,9 - 8	45	5,5	9,5	T20

# START -EINDCLIPS & SCHROEVEN

Terrassen



## COBRA START/EIND

### WPC Terrassen

- AISI304 RVS-Clip (30 stuks)
- RVS-schroeven AISI304 4,5x25 mm (30 stuks)
- Kleur matzwart, anti-reflex
- 2 mogelijke bevestigingsopties
- Voorboren is aanbevolen

Art.1773

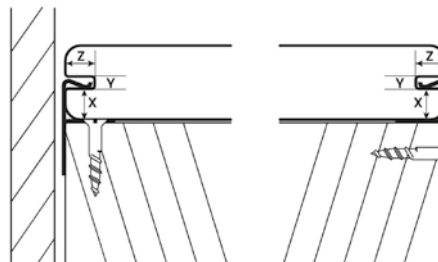

X	Y	Z
8 mm	4 mm	10 mm



## COBRA EIND

### Hout- & WPC-Terrassen

- AISI304 RVS-Clip (30 stuks)
- RVS-schroeven AISI304 4,5x25 mm (30 stuks)
- Kleur matzwart, anti-reflex
- Past zich aan elke plankhoogte aan
- Voorboren is aanbevolen

Art.2704

X	Y	Z
Alle Maten	4 mm	8 mm

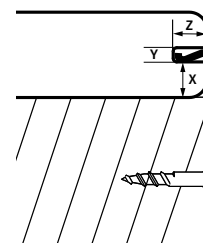



Art.2026

Art.2027

## GEKLEURDE, ZELFBORENDE ROESTVRIJSTALEN SCHROEF A2 WPC Terrassen

- AISI304 RVS-schroeven
- Scherpe schroefdraad voor gemakkelijke indringing in WPC
- Kleine subtiele schroefkop
- Dubbele schroefdraad om materiaalophoping te voorkomen
- Gekleurde schroeven voor een eenduidige afwerking
- Geschikt voor alle merken massieve WPC-terrasplanken
- Geschikt voor het bevestigen van afwerkingsprofielen
- Voorboren is aanbevolen

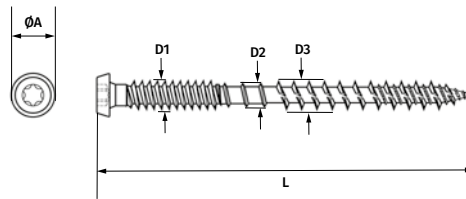

Art.	Afmeting	A (mm)	L (mm)	D1 (mm)	D2 (mm)	D3 (mm)	Torx
<b>2026 - 2027</b>	M5 x 50	7,5 - 8	50	5,2-4,9	4,0-4,3	4,9-5,2	T20



## ZELFBORENDE ROESTVRIJSTALEN SCHROEF A2 Houten Terrassen

- AISI304 RVS-schroeven
- Scherpe schroefdraad voor gemakkelijke indringing in hout
- Scherpe punt om scheurvorming te voorkomen
- Spiraalvormige punt voor goede grip in de houten delen
- Diepe TORX schroefkop, voor een stevige grip van de schroefbit
- Voorboren is aanbevolen

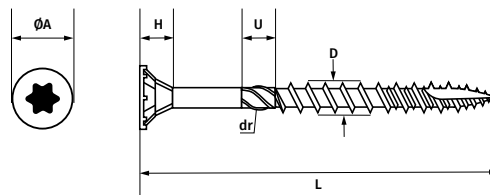

Art.	A (mm)	L (mm)	U (mm)	D (mm)	dr (mm)	Torx
<b>2392</b>	8	50	4	5	4	T25
<b>2393</b>	8	60	8	5	4	T25
<b>2394</b>	10	70	10	6	5	T30

# ACCESSOIRES TERRASSEN



## ONMISBAAR EN FUNCTIONEEL

Het creëren van een duurzame terras gaat verder dan alleen de planken, de bevestiging en de onderconstructie.

Om een stevige en verantwoorde constructie te waarborgen, zijn installatieaccessoires nuttige onderdelen die zorgen voor efficiëntie, gebruiksgemak en nauwkeurigheid.

De onmisbare producten uit het Cobra-assortiment, zoals de Bitudeck afdekband, de Deckspacer en het Gedodeck worteldoek, garanderen de duurzaamheid en esthetiek van uw terras.



# BITUDECK

## Afdekband

- Verlengt de levensduur van houten balken
- Voldoet aan de eisen van DTU 51.4
- Waterdicht en geluidsdempend
- Matzwarte kleur om lichtreflecties tussen de planken te voorkomen
- Bestand tegen scheuren, kromtrekken en temperatuurschommelingen
- Eenvoudig aan te brengen

**Art.2306**

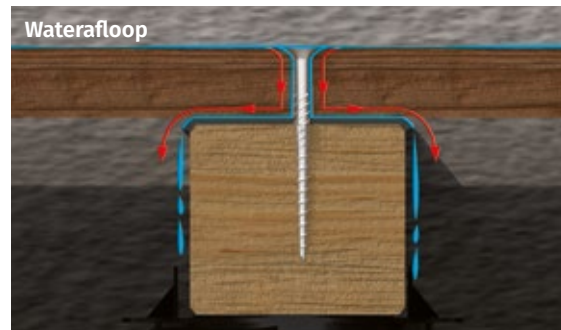

De zelfklevende BITUDECK afdekband verhoogt de duurzaamheid van de houten constructie door deze effectief te beschermen tegen vocht.



# GEODECK WORTELDOEK 100 GR/M<sup>2</sup>

## Praktisch & Eenvoudig

- Polypropyleen
- Ondoorzichtig zwart
- Verhindert groei van onkruid
- Rot- en weerbestendig
- Sterk en stevig
- Kan direct op de grond, aarde of gras worden gelegd
- Waterdoorlatend, bevordert de afwatering

**Art.1032**

### EIGENSCHAPPEN

Grote	Gewicht	Dikte	Treksterkte verticaal*
2 x 5 m	100 g/m <sup>2</sup>	0.55 mm	0.413 kN *ISO 12236 : 2006 **ISO 10319 : 2015
Treksterkte horizontaal**	Max.rek		
13.6 kN/m	132%		

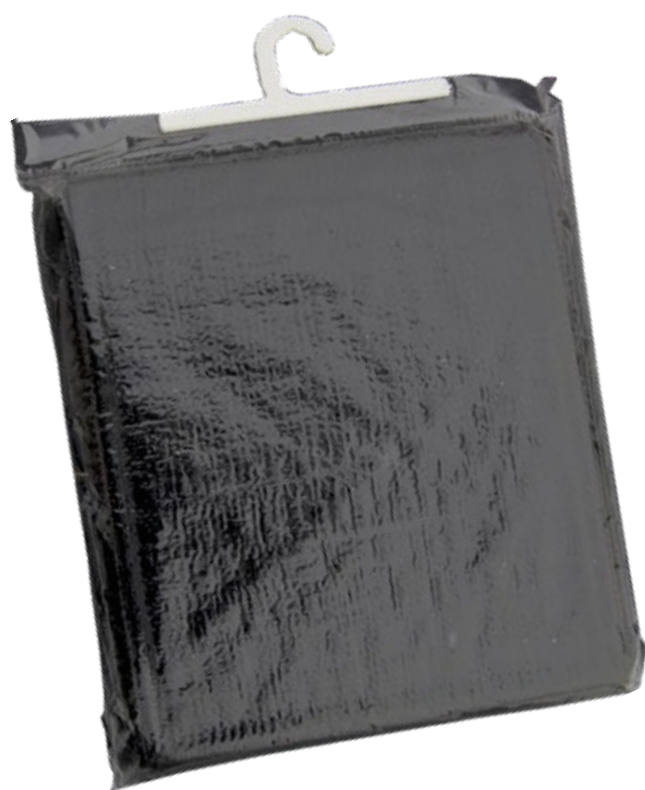



# LEGHULPMIDDELEN

## Terrassen



### COBRA LINER Boorsjabloon

- Zorgt voor een perfecte uitlijning bij het vastschroeven van de terrasschroef.
- Garandeert dat de schroeven 20 mm van de rand van de planken verwijderd zijn, volgens de eisen van DTU 51.4.
- Verstelbaar, geschikt voor iedere breedte
- Tijdbesparend, eenvoudig in gebruik
- Levering inclusief 4 afstandhouders DECK SPACER.

Art.2397

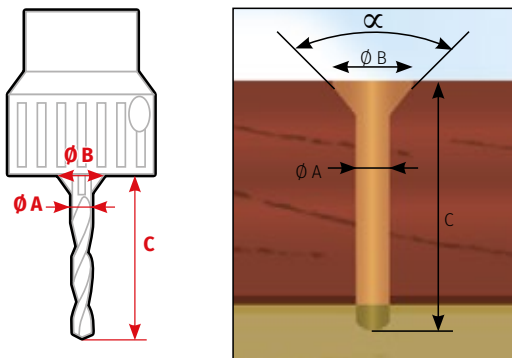

### COBRA® SMART BIT Voorboren

- 2-in-1 gereedschap: Perforeert en freest de terrasplank voor een net eindresultaat.
- Voorkomt beschadigingen tijdens het boren dankzij de rubberen dempingsring
- 3 Powerbolic® HSS-stalen boren, verwisselbaar inclusief spanruimte

Omschrijving	ØA (mm)	ØB (mm)	C (mm)	α (°)
#8 - 4.5	3,2	6,6	30	60
#10 - 5.0	3,6	9,2	30	90
#12 - 6.0	4,0	11	40	82

Cobra Smart-bit #8 - 4.5	<b>Art.1770</b>
Cobra Smart-bit #10 - 5.0	<b>Art.1771</b>
Cobra Smart-bit #12 - 6.0	<b>Art.1772</b>



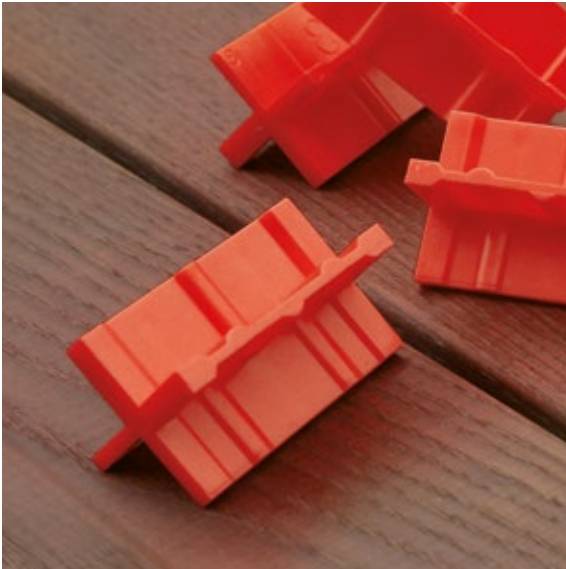

## DECK SPACER

### Regelmatige afstand

- Zorgt voor een gelijkmatige afstand tussen de planken, t.b.v. uitzetting en krimpen van het hout, volgens de eisen van DTU 51.4
- Garandeert een gelijkmatige voeg aan de kopse kanten van de houten & WPC planken
- 4 vleugels met 4 verschillende tussenruimtes

Art.2338

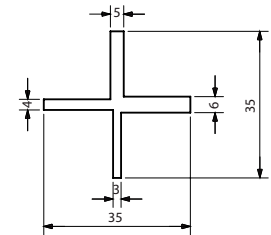

## COBRA WRENCH

### Plankenspanner

- Voor het corrigeren van kromgetrokken terrasplanken
- Eenvoudig te gebruiken, voor rechts- en linkshandigen
- Lichtgewicht, ergonomisch gereedschap
- Geleverd met pinnen in verschillende maten die kunnen worden aangepast aan de afmetingen van de draagbalken

Art.1056

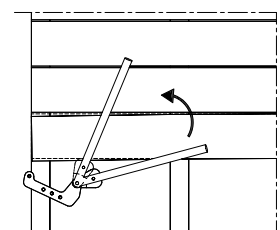

# ONDERLEGGERS

## Terrassen



Dikte 2 mm

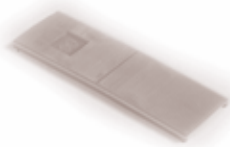

Dikte 3 mm



Dikte 4 mm



Dikte 5 mm

## FLATPAD

- Snelle en nauwkeurige nivellering
- Maakt correctie van 2 tot 5 mm mogelijk
- Rot niet, stabiel en UV-bestendig

Art.1779



## RUBBEREN ONDERLEGGER

- Verlengt de levensduur van de onderconstructie
- Bevordert waterafvoer en ventilatie
- Beschermt de balken tegen vocht vanuit de bodem
- Rot niet
- Shore 55A
- Dichtheid: 730 kg/m<sup>3</sup>
- 8x90x90 mm (24 Stuks)

Art.1058

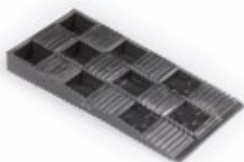

Dicke 10-15 mm



Dicke 5-20 mm

## WIGPAD

- Snelle en nauwkeurige nivellering
- Maakt correctie van 10 tot 30 mm mogelijk
- Rot niet, stabiel en UV-bestendig
- Kunnen geschroefd of gelijmd worden.

Art.1780



Dicke 20-30 mm



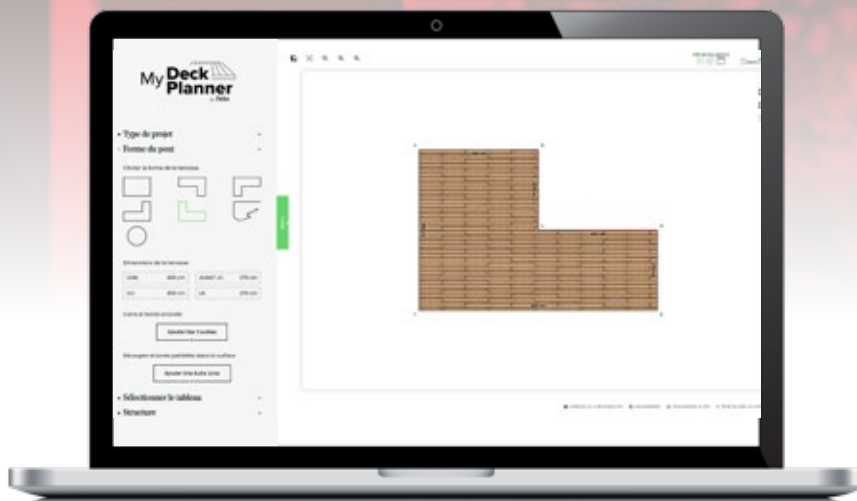

## **ZEER EENVOUDIG UW EIGEN TERRAS ONTWERPEN!**

Een online tool voor het eenvoudig samenstellen van uw terras. Ontwerp, configureer en visualiseer uw project met een op maat gemaakt legplan en een stukslijst met de benodigde materialen.

Een perfecte ondersteuning voor het creëren van een prachtig terras.

**[nl.mydeckplanner.com](http://nl.mydeckplanner.com)**

**My Deck  
Planner**  
by Felix

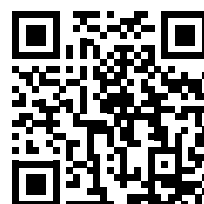



**cobrafastener.com**